

梱包内容

アルミバー (両面テープ付き樹脂製バー入り、キャップ付き) . . . 2セット
 ポール . . . 1本 樹脂パーツA (上部連結用) . . . 1個
 ウェイト . . . 1個 樹脂パーツB (下部連結用) . . . 1個

1. 上下のアルミバーに入っている樹脂製バーを抜き出し、両面テープの離型紙を剥がして、バナー裏面の上下の端に貼り付けます。

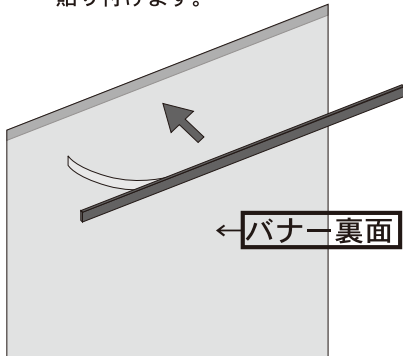

2. アルミバーの溝に合わせて、樹脂バーを貼り付けたバナーをスライドして差し入れます。最後に両サイドにキャップを付けて下さい。

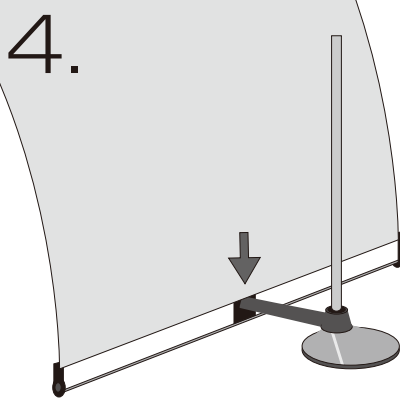
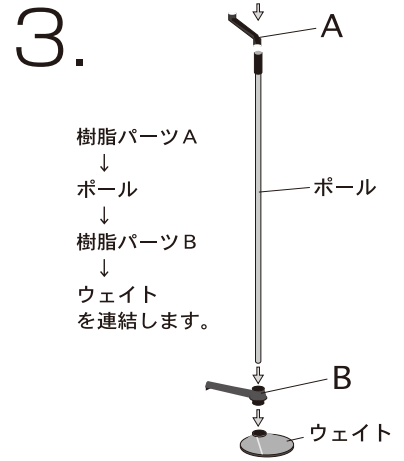
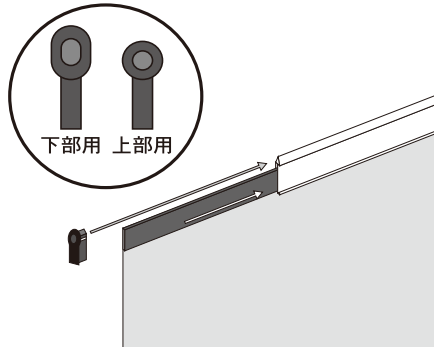

樹脂パーツBの先端をアルミバー中央のパーツにはめ込みます。

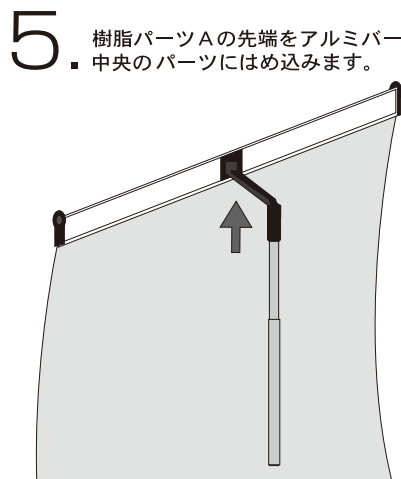

7. 完成



※商品にはバナーは含まれておりません。

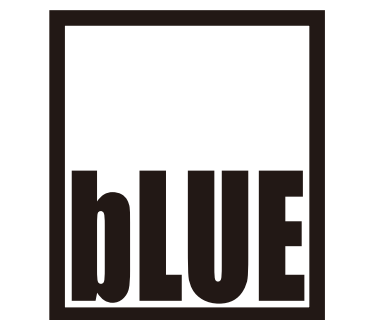
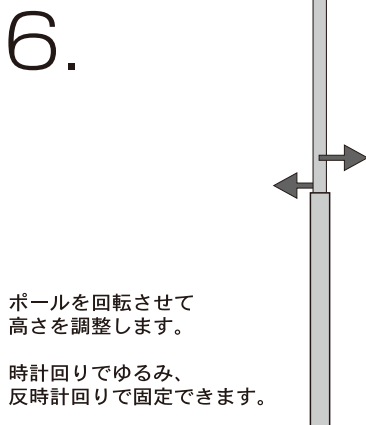

WWW.SIGNWEB.CO.JP

※注意点 バナーにターポリン等の自重が重い素材を使用すると、前傾し転倒する場合がございます。合成紙 (ユポ紙)、PET などの軽量素材をご使用下さい。重い素材をご使用の際は、下部連結樹脂パーツの上に別途ウェイト等を設置して下さい。